



Opinia techniczna NR 50/08/2025

Zleceniodawca:

Wodociągji Słupsk Sp. z o.o
ul. Orzeszkowej 1
76-200 Słupsk

Zlecenie z dnia:

14.08.2025

Opinię wykonał:

mgr inż. Andrzej Dumanowski

Rzecznawca Samochodowy
specj. technika samochodowa
wycena wartości i jakości
napraw pojazdów samochodowych
numer identyfikacyjny RS001353 Ministra Infrastruktury i Rozwoju
certyfikowany w Europejskim Centrum Certyfikacji Rzecznawców
i Specjalistów Techniki Samochodowej TVVPOL Sp. z o.o
nr certyfikatu 1242/2022
stowarzyszony w Zespole Rzecznawców i Bieglých Sądowych Pomorza

Cel opinii:

ustalenie szacowanej wartości rynkowej pojazdu marki Ford Transit FT300
nr rej. GS52850

Słupsk
20 sierpnia 2025r.

Wycena Nr: 0031/2025/08

z dnia: 19.08.2025 r.

Wykonawca opinii: ANDRZEJ DUMANOWSKI
Zleceniodawca: WODOCIĄGI SŁUPSK SP. ZO.O
Adres: ORZESZKOWEJ 1, 76-200 SŁUPSK
Zadanie: wycena wartości rynkowej pojazdu w stanie uszkodzonym
Sygnatura akt: 50/08/2025

DANE IDENTYFIKACYJNE POJAZDU

Dane: [D] VIII-2025

Marka: FORD
Model: FT 300 2.2 TDCi Kat. MR`07 E4 3.0t
Wersja: M Trend
Rodzaj pojazdu: *

Rok produkcji: 2010
Nr Info-Ekspert: 011-05638
Nr rejestracyjny: GS52850
VIN: WF0SXXTTF5AL58747

Data pierwszej rejestracji	02.02.2010 r.
Data ważności badania technicznego	07.02.2026 r.
Daty oględzin	14.08.2025 r.
Wskazanie drogomierza	455010 km
Okres eksploatacji pojazdu (02.02.2010 r.-19.08.2025 r.)	187 mies.
Charakter wykorzystania	POJAZD OSOBOWY
Dop. masa całkowita / Ładowność	3000 kg / 1304 kg
Rodzaj nadwozia	kombi z wysokim dachem 4 drzwiowe 9 osobowe
Liczba osi / Rodzaj napędu / Skrzynia biegów	2 / przedni (4x2) / manualna
Rozstaw osi	3300 mm
Jednostka napędowa	z zapłonem samoczynnym
Pojemność / Moc silnika	2198 ccm / 103 kW (140 KM)
Doładowanie	turbosp. z chłodn. powietrza
Liczba cylindrów / Układ cylindrów	4 / rzędowy
Norma spalin	E4
Długość / Szerokość / Wysokość	5301 mm / 1974 mm / 2616 mm

WYPOSAŻENIE DODATKOWE

Lp.	Nazwa elementu wyposażenia	Wartość [zł]
1	+ Hak holowniczy	95
2	+ Lakier metalizowany	239
3	+ Ogrzewanie niezależne	363

KOREKTY

WARTOŚĆ BAZOWA NETTO (183 mies.)	16 750 zł
KOREKTA ZA WYPOSAŻENIE DODATKOWE	697 zł
KOREKTA ZA PIERWSZĄ REJESTRACJĘ	- 281 zł
KOREKTA ZA PRZEBIEG	- 3 604 zł
KOREKTY RÓŻNE	- 6 102 zł

Opis korekty:

Stan utrzymania i dbałość o pojazd

[%]

-5.0

Wartość [zł]

RS00353
mgr inż. Andrzej Dumanowski
Rzeczoznawca Samochodowy
specj. technika samochodowa,
wycena wartości i jakości
napraw pojazdów samochodowych

System INFO-EXPERT
/ SRTS

Strona 1

Opis korekty:	[%]	Wartość [zł]
Zadana szacunkowa korekta z tytułu wcześniejszych napraw	-5.0	- 678
KONIECZNE NAPRAWY	-35.0	-4 746

KOMENTARZ

KOREKTA Z TYTUŁU WCZEŚNIEJSZYCH NAPRAW - WIDOCZNE ŚLADY WCZEŚNIEJSZYCH NAPRAW W OBSZARZE NAROŻNIKA LEWEGO TYŁ (SZKODA KOMUNIKACYJNA)

KONIECZNE NAPRAWY POJAZDU - LICZNE OGNISKA KOROZJI ORAZ USZKODZENIA ELEMENTÓW KONSTRUKCYJNYCH W OBSZARZE SŁUPSKA "A" SŁUPSKA "B" PO STRONIE LEWEJ, USZKODZENIA POSZYCIA ŚCIANY BOCZNEJ LEWEJ I PRAW EJ, BRAK KONSTRUKCJI PROGÓW OTWORÓW DRZWIOWYCH KIEROWCY I PASAŻERA

STAN I DBAŁOŚĆ - LICZNE OGNISKA KOROZJI ELEMENTÓW POSZYCIA NADWOZIA WRAZ Z UBYTKAMI POWŁOKI LAKIERNICZEJ

Wartość rynkowa netto wyżej zidentyfikowanego pojazdu, określona na dzień wykonania opinii wynosi:

7 500 zł

(Słownie: siedem tysięcy pięćset złotych)

Wycenę sporządził:

Andrzej Dumanowski

pieczęć

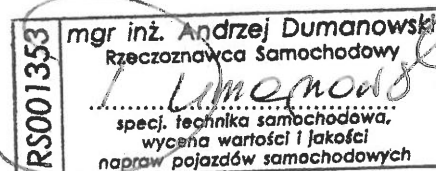

Dnia *20.08.2025* r.

ARKUSZ BADANIA POWŁOKI LAKIEROWEJ

do wyceny nr: 0031/2025/08

z dnia: 19.08.2025 r.

Wykonawca opinii: ANDRZEJ DUMANOWSKI

Zleceniodawca: WODOCIĄGI SŁUPSK SP. ZO.O

Adres: ORZESZKOWEJ 1, 76-200 SŁUPSK

Zadanie: wycena wartości rynkowej pojazdu w stanie uszkodzonym

Sygnatura akt: 50/08/2025

DANE IDENTYFIKACYJNE POJAZDU

Dane: [D] VIII-2025

Marka: FORD

Model: FT 300 2.2 TDCi Kat. MR`07 E4 3.0t

Wersja: M Trend

Rodzaj pojazdu: *

Rok produkcji: 2010

Nr Info-Ekspert: 011-05638

Nr rejestracyjny: GS52850

VIN: WF0SXXTTFSAL58747

OPIS POWŁOKI LAKIEROWEJ

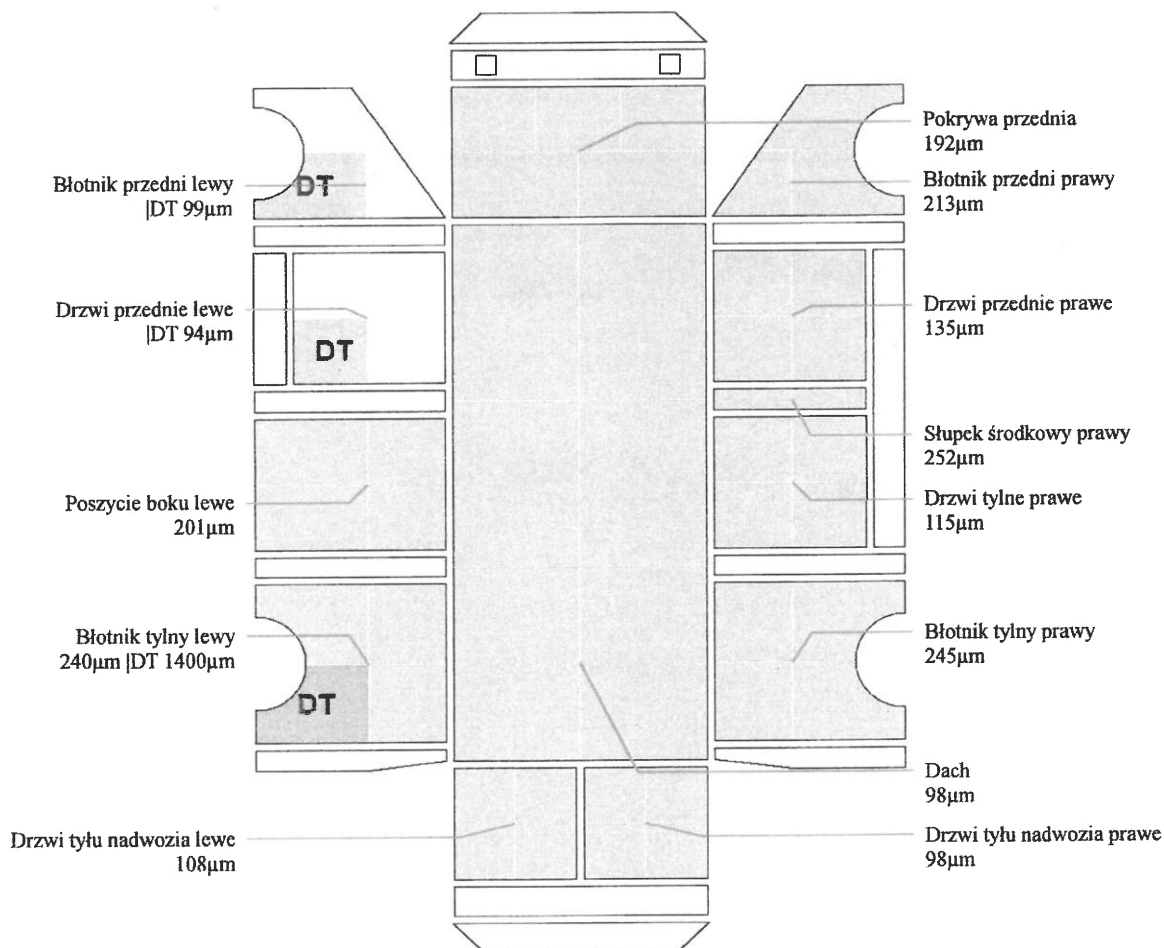

DANE IDENTYFIKACYJNE POJAZDU

Dane: [D] VIII-2025

Marka: FORD
Model: FT 300 2.2 TDCi Kat. MR`07 E4 3.0t
Wersja: M Trend
Rodzaj pojazdu: *

Rok produkcji: 2010
Nr Info-Ekspert: 011-05638
Nr rejestracyjny: GS52850
VIN: WF0SXXTTFSAL58747



IMG_5191



IMG_5193



IMG_5192



IMG_5194



IMG_5195

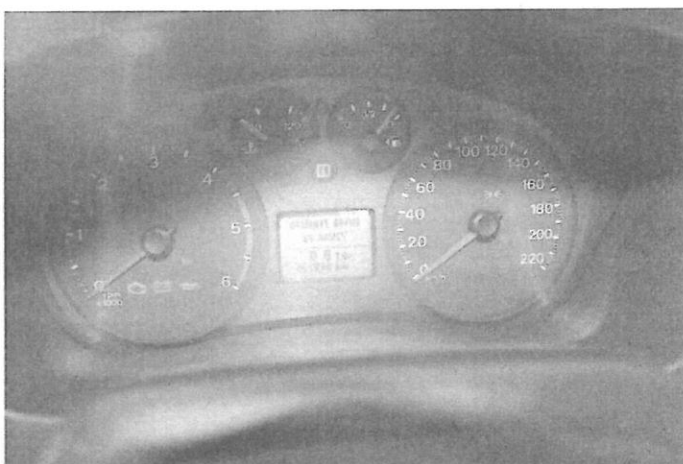

IMG_5199



IMG_5202



IMG_5200



IMG_5201

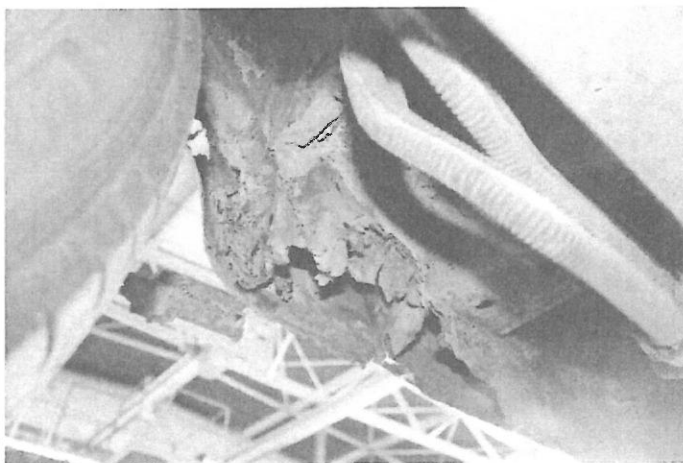

IMG_5240



IMG_5196

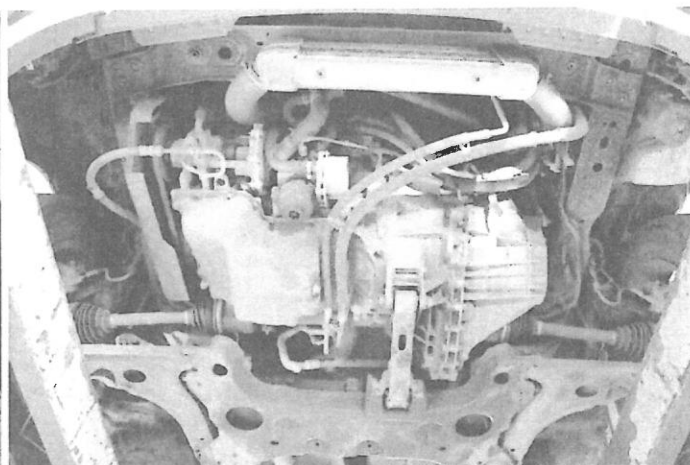

IMG_5234

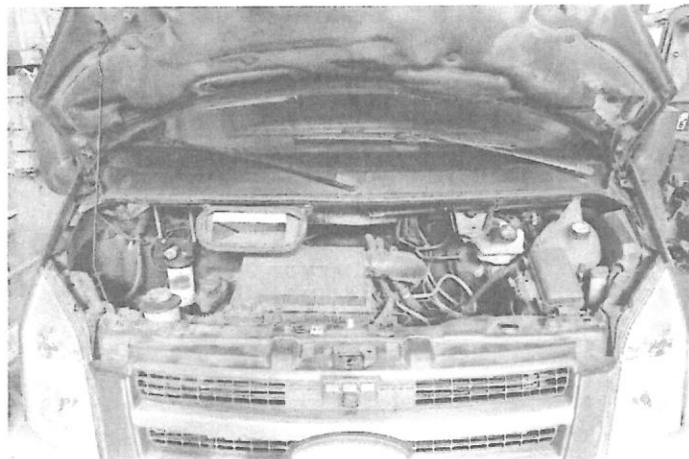

IMG_5203

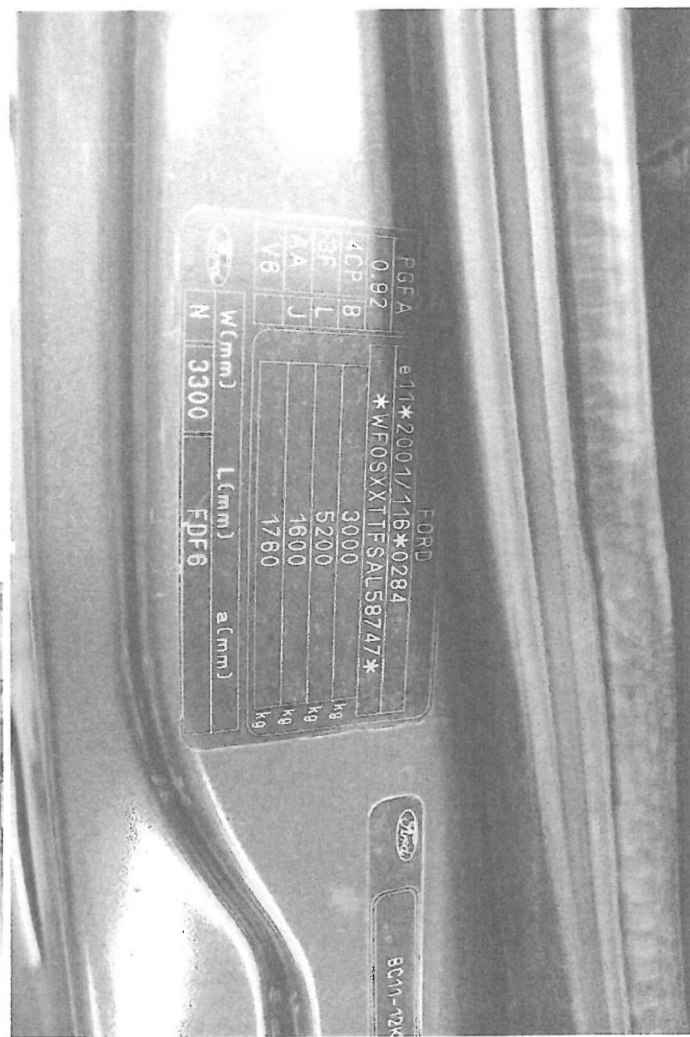

IMG_5198

